

令和5年度 長野県高等学校 総合体育大会テニス競技 中信大会



高校総体

前進しよう・向上しよう・飛躍しよう

日 程	5月19日(金)	受 付	8時20分
		監督者会議	8時40分
		開 会 式	9時15分
		試 合 開 始	9時45分
	5月20日(土)	試 合 開 始	9時15分
	5月21日(日)	試 合 開 始	9時15分
	5月22日(月)	予 備 日	
会 場	松本市浅間温泉庭球公園		

役 員

大 会 長	石 川 裕 之	大 会 副 会 長	小 高 淳 一
参 与	加盟高等学校長		
大会委員長	丸 山 靖 幸		
大会副委員長	犬 飼 健 一		
大 会 委 員	三代澤 芳男 池田 正 井上 俊 榎本 麻衣 土井 康司 木下 俊		
会 場 長	西 林 昭 隆		
トーナメントレフェリー	犬 飼 健 一	アシスタントレフェリー	高 田 和
競 技 委 員	金澤 美絵子 柵 山 寛 之 勝家 康太郎		

実 施 要 項

1. 競技方法

<団体戦>

- (1) 組み合わせは、新人戦の結果および県ジュニアシード基準表を考慮してシード校を決め、他は抽選で決定した。
- (2) ダブルス1試合、シングルス2試合の計3試合で勝敗を決定する。
- (3) 各校4～5名の選手を、シングルスの実力順でNo.1から順に登録する。この際「長野県Jrシード基準表」100ポイント以上はこれに従う。
- (4) 5人の中からダブルスを1組作り、シングルスは残りの選手の中からどの2人が出てよいが、登録順位の小さい方から順にシングルス1、シングルス2とする。
- (5) 各試合とも1セットマッチ(6-6でタイブレーク)とする。
- (6) 試合順は ダブルス → シングルス1 → シングルス2 を原則とする。
- (7) メインドローの他に、敗者校による順位戦を行う。

<個人戦>

- (1) 組み合わせは、長野県Jrシード基準表(100ポイント以上)を参考にして決定した。
- (2) 各試合とも1セットマッチ(6-6でタイブレーク)とする。
- (3) ベスト8以上は順位戦も行う。

2. 審 判

- (1) 団体戦、個人戦ともにソロチェアアンパイア(SCU)で行う。
- (2) 団体戦、個人戦ともに初戦及び順位戦は本部で指示する。それ以外は敗者審判とする。
- (3) ボールパーソンは自校の選手が出場するシングルの試合時に、ネットに1人おいてもよい(服装はテニスウェア)。

3. 表 彰

団体戦、個人戦ともに3位まで表彰状を与える。なお男女とも団体戦上位4校、個人戦シングルス上位8名、ダブルス上位8組が県大会(6月1日～6月4日、予備5日 南長野運動公園)への出場権を得る。

4. そ の 他

- (1) 新型コロナウイルス感染症対策にご協力ください(大会要項とともに掲載した注意事項をお読みください)。
- (2) 初日の監督者会議には、団体戦出場校の監督は必ず参加してください(個人戦のみ参加は2日目以降でいいです)。
- (3) 試合球はUSOPEN EXTRA DUTYを使用します(本部で用意します)。大会初日受付時にボール代を納入してください。
(800円×エントリー数、団体戦はエントリー数を「3」としてください)
※ボール代の高騰により徴収金を変更させていただきます。ご了承ください。
- (4) 試合態度、応援、服装等の事前指導をお願いします。茶髪、ピアスの部員は会場内に入れません。なお、監督・補助員もテニスウェアの着用をお願いします。
- (5) 貴重品・持ち物の管理、ゴミの持ち帰りについては、各校で責任をもってお願いします。

5. 補 助 員 (コート整備、ネット張り、スコアボード、審判等)

松本県ヶ丘 松本美須ヶ丘 松商学園 松本第一 エクセラン

男子団体戦

<メインドロー>

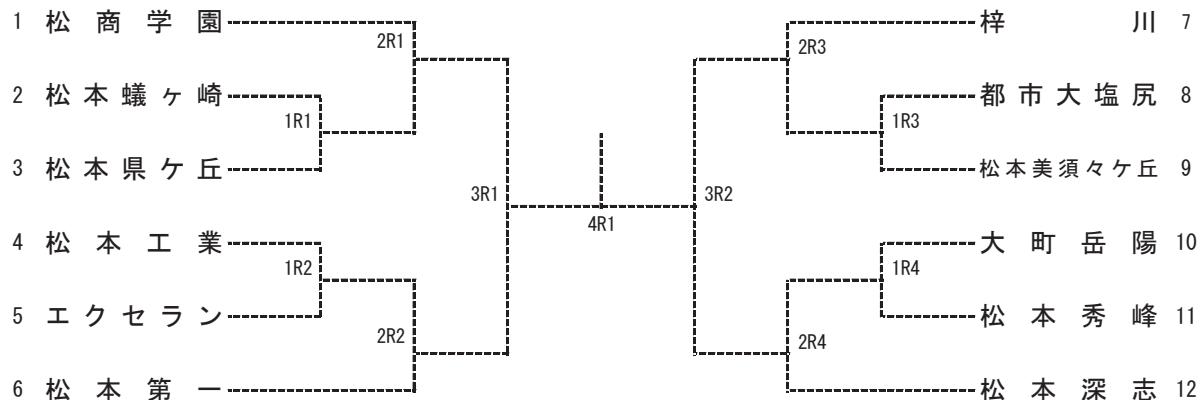

<順位戦>

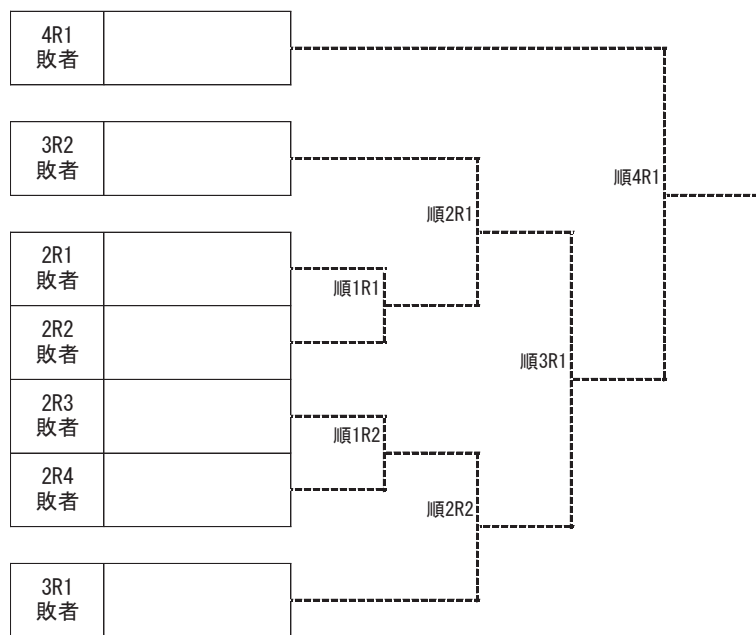

No.	学校名	監督	No. 1	No. 2	No. 3	No. 4	No. 5
1	松商学園	小林正則	山田麗生③	新井暖人③	山崎嘉太郎②	宮澤啓介②	原山将豪①
2	松本蟻ヶ崎	稲場隆	村山巧③	藤原有冴③	赤堀諒太②	江川康輝②	飯島汐恩②
3	松本県ヶ丘	伊藤浩	中村公亮③	田中太智③	丸山睦②	泉田颯人②	中村伊吹②
4	松本工業	下島勝則	飯島昊大③	森維織③	太田眞博③	伊藤颯吾③	佐藤未来③
5	エクセラン	高田和	藤原惺③	代田勇輝③	牧石十河②	武田獅恩①	小松祥汰②
6	松本第一	柵山寛之	清水天真②	村中洸太③	柳澤佑磨②	青木真啓②	百瀬健人①
7	梓川	袖山修一	岡庭真尋③	大月裕人③	上條晃河③	野口俊輔③	市川翔③
9	都市大塩尻	池内哲也	宮澤智之③	柿澤直斗②	中澤宏樹②	大塚勇輝②	
10	松本美須々	犬飼健一	高橋尚希③	宮島速斗②	大月琉陽③	中村颯汰③	須藤耀太③
11	大町岳陽	井原信	川上真優③	黒岩梓苑③	伊藤颯志③	直江樟樹②	南山侑聖②
11	松本秀峰	松本裕佳	太田雄大②	金田英士②	南澤悠世②	星野航河②	登内凌汰②
12	松本深志	古瀬和貴	市川涼大②	伏見亮一②	岡紀良③	石田朗雅③	倉田侑典③

女子団体戦

<メインドロー>

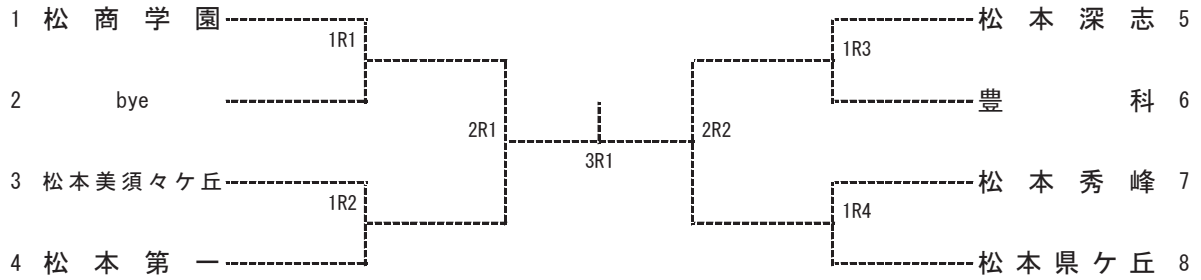

<順位戦>

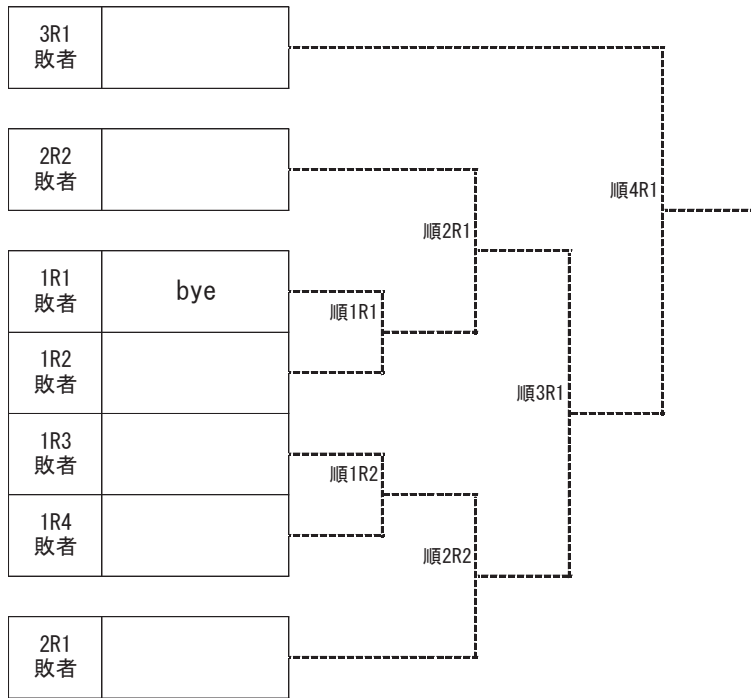

No.	学校名	監督	No. 1	No. 2	No. 3	No. 4	No. 5
1	松商学園	山田哲生	吉田琴美③	瀬戸祐希奈③	藤井柑奈②	保志場美空②	菊地彩芽③
3	松本美須々	岩崎美紗子	松山葉南③	奥原あかり③	倉科歩未③	赤井柚那③	千村栞③
4	松本第一	市川龍	関澤美優③	関澤真於①	今野莉那③	澤田夏和③	小林希愛③
5	松本深志	倉並高子	奈良朋果③	近藤彩奈③	今泉りお③	林菜穂②	鈴木花歩③
6	豊科	畠山忠史	堀金怜花③	小林滯③	小澤すみれ③	三浦彩加③	宮坂優杏②
7	松本秀峰	池田純	宮坂紫乃③	武藤芽衣②	高田ゆい②	小穴真理子③	児玉里杏路③
8	松本県ヶ丘	上條浩	町田莉良③	柴田桜奈③	須藤沙瑛③	手塚麻実②	齊藤和泉③

男子シングルス

1	山田 麗生③(松商)	2R11	3R1	4R1	5R1	6R1	7R1	6R2	5R3	4R5	3R9	2R17	国永 紘資②(松商)	43
2	山田 大誠②(深志)	1R11										1R11	藪原 歩②(深志)	44
3	四谷 洋人①(松本一)												磐下 太一①(松本一)	45
4	川上 真優③(岳陽)	2R21										2R18	金田 英士②(秀峰)	46
5	太田 眞博③(松本工)												藤原 有冴③(蠶ヶ崎)	47
6	中村 公亮③(県ヶ丘)	2R31										2R19	岡庭 真尋③(梓川)	48
7	要明 幸樹②(志学館)	1R21										1R12	丸山 睦②(県ヶ丘)	49
8	朽久保 希宙②(蠶ヶ崎)												代田 勇輝③(エクセ)	50
9	佐々木 春②(梓川)	1R31										1R13	直江 樟樹②(岳陽)	51
10	堀田 晃志③(美須々)	2R41										2R20	須藤 耀太③(美須々)	52
11	藤原 惺③(エクセ)												飯島 昊大③(松本工)	53
12	都築 虹汰②(松商)	2R51										2R21	伏見 亮一②(深志)	54
13	中田 牙都樹③(松本工)	1R41										1R14	百瀬 健人①(松本一)	55
14	南山 侑聖②(岳陽)												星野 航河②(秀峰)	56
15	石田 朗雅③(深志)	2R61										2R22	市川 翔③(梓川)	57
16	塚原 悠太③(美須々)												宮澤 智之③(都市大)	58
17	上條 晃河③(梓川)	2R71										2R23	田中 太智③(県ヶ丘)	59
18	飯島 汐恩②(蠶ヶ崎)												黒岩 梓苑③(岳陽)	60
19	大塚 勇輝②(都市大)	1R51										1R15	三間 駿介③(松本工)	61
20	安藤 颯汰②(秀峰)	2R81										2R24	奈良井 優③(美須々)	62
21	清水 天真②(松本一)												原山 将豪①(松商)	63
22	宮澤 啓介②(松商)	2R91										2R25	笹森 大貴①(松商)	64
23	西塔 康太②(梓川)	1R61										1R16	田中 俊志②(秀峰)	65
24	中村 伊吹②(県ヶ丘)												武田 獅恩①(エクセ)	66
25	江川 康輝②(蠶ヶ崎)	2R101										2R26	大月 琉陽③(美須々)	67
26	伊藤 颯志③(岳陽)												柳澤 佑磨②(松本一)	68
27	中村 颯汰③(美須々)	2R111										2R27	村山 巧③(蠶ヶ崎)	69
28	青木 真啓②(松本一)												伊藤 颯吾③(松本工)	70
29	太田 雄大②(秀峰)	1R71										1R17	泉田 颯人②(県ヶ丘)	71
30	山田 柚稀③(松本工)	2R121										2R28	清水 凜空②(梓川)	72
31	岡 紀良③(深志)												市川 涼大②(深志)	73
32	村中 洸太③(松本一)	2R131										2R29	高橋 尚希③(美須々)	74
33	登内 凌汰②(秀峰)	1R81										1R18	倉田 侑典③(深志)	75
34	中澤 宏樹②(都市大)												南澤 悠世②(秀峰)	76
35	佐藤 未来③(松本工)	1R91										1R19	牧石 十河②(エクセ)	77
36	bye											2R30	濱 慶也①(松本一)	78
37	大月 裕人③(梓川)	2R141											森 維織③(松本工)	79
38	宮島 速斗②(美須々)	2R151										2R31	野口 俊輔③(梓川)	80
39	赤堀 諒太②(蠶ヶ崎)												柿澤 直斗②(都市大)	81
40	小松 祥汰②(エクセ)	1R101										1R20	矢野 成悟①(蠶ヶ崎)	82
41	長谷川 就③(志学館)	2R161										2R32	太谷 柚翔②(岳陽)	83
42	山崎 嘉太郎②(松商)												新井 暖人③(松商)	84

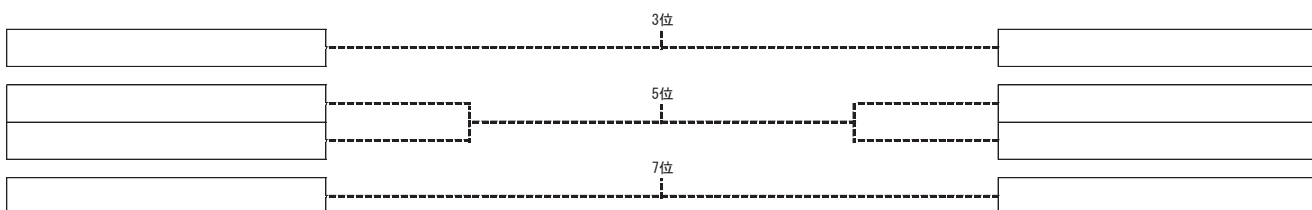

女子シングルス

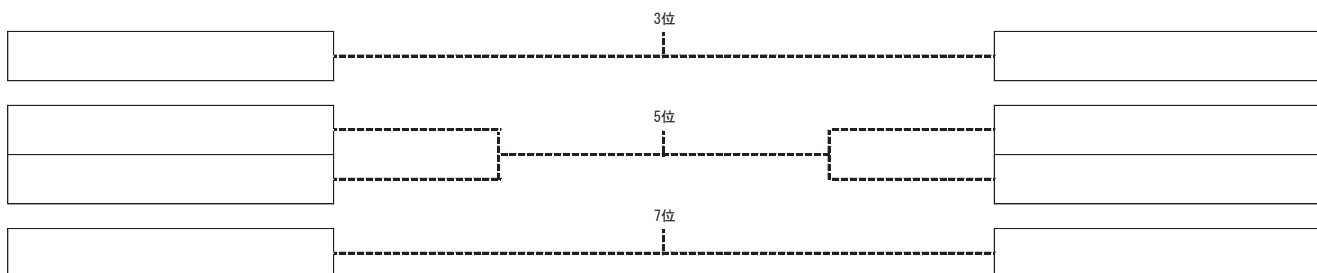
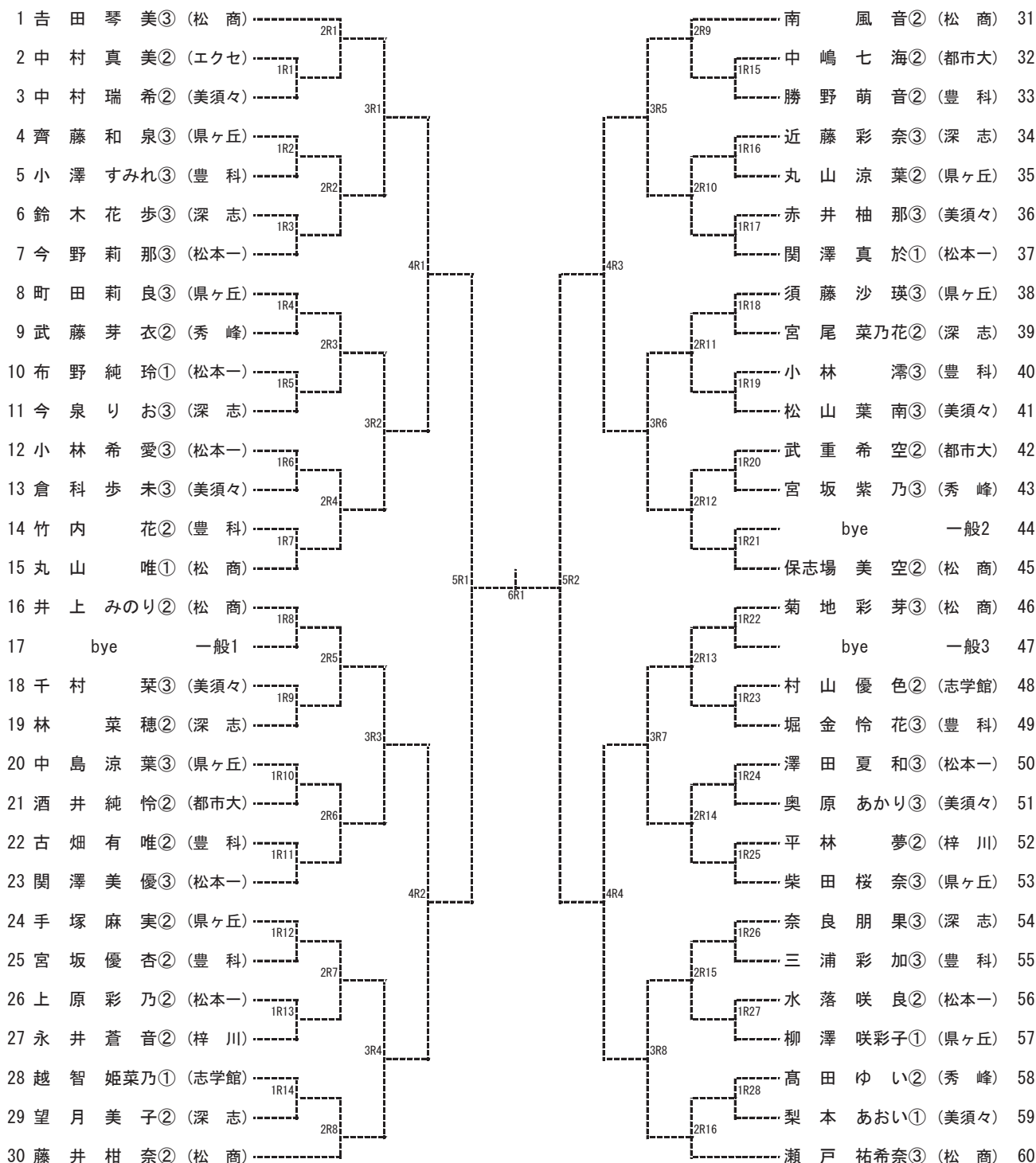

男子ダブルス

1	山田麗生③ 新井暖人③	(松商)	2R1	国原永山 絃将 資豪① (松商) 25
2	磐下太一① 四谷洋人①	(松本一)	1R1	百宮瀬川 悠生② (松本工) 26
3	田中俊志② 安藤颯汰②	(秀峰)	3R1	中大澤塚 宏樹② (都市大) 27
4	須藤耀太③ 堀田晃志③	(美須々)	1R2	村山原 有巧③ (蟻ヶ崎) 28
5	bye		2R2	大村塩山 裕太③ (美須々) 29
6	伊藤颯志③ 川上真優③	(岳陽)	4R1	中田村中 公亮③ (県ヶ丘) 30
7	飯島昊大③ 森維織③	(松本工)	2R3	高大橋月 尚希③ (美須々) 31
8	赤堀諒太② 江川康輝②	(蟻ヶ崎)	1R3	青木澤木 佑磨② (松本一) 32
9	宮澤智之③ 柿澤直斗②	(都市大)	3R2	石倉市田 朗雅③ (深志) 33
10	泉山人② 丸山睦人②	(県ヶ丘)	1R4	佐々木川 翔春② (梓川) 34
11	塚原悠太③ 奈良優③	(美須々)	2R4	中藤未 来③ (松本工) 35
12	市川涼大② 岡紀良③	(深志)	5R1	千野友 介③ (松商) 36
13	新村快心① 伴悠斗①	(松商)	6R1	清水天 真② (松本一) 37
14	太田真博③ 伊藤颯吾③	(松本工)	2R5	山田原 大誠② (深志) 38
15	太南谷柚翔② 山侑聖②	(岳陽)	3R3	黒直岩 梓樟③ (岳陽) 39
16	金登英士② 登内凌汰②	(秀峰)	1R6	南星澤野 悠世② (秀峰) 40
17	百瀬健康① 濱慶人也①	(松本一)	2R6	山三間 柚稀③ (松本工) 41
18	大野月口裕人③ 野口俊輔③	(梓川)	4R2	岡上庭 真晃③ (梓川) 42
19	宮中速斗② 中村颯汰③	(美須々)	2R7	藤代原 勇惶③ (エクセ) 43
20	宮澤優希② 中澤藍斗②	(松本工)	1R7	bye
21	飯島恩希② 朽保宙②	(蟻ヶ崎)	3R4	要明幸 樹② (志学館) 45
22	牧石十河② 小松祥汰②	(エクセ)	1R8	百瀬功 步② (美須々) 46
23	清西凜空② 西塔太②	(梓川)	2R8	中萩村原 伊吹② (県ヶ丘) 47
24	笹森大貴① 都築大虹汰②	(松商)	2R16	山崎嘉太郎② (松商) 48

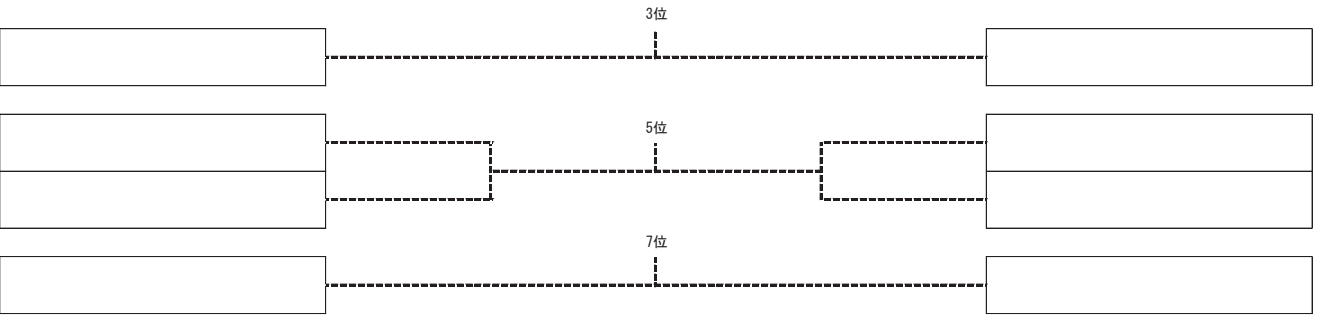

女子ダブルス

