

男子シングルス (1)

1 畑 中 大 希 (松本一)		32 塩 原 啓 祐 (深 志)
2 原 祐 貴 (松 商)		33 奥 宏 幸 (美須々)
3 青 木 優 介 (蟻ヶ崎)		34 野 本 洋 晃 (県ヶ丘)
4 大 竹 智 貴 (県ヶ丘)		35 郷 津 大 輔 (松本一)
5 平 澤 亮 太 (大 町)		36 山 口 裕 樹 (蟻ヶ崎)
6 小 林 良 成 (梓 川)		37 武 居 駿 太 (松 商)
7 菊 地 直 人 (豊 科)		38 小 林 宥 喜 (明 科)
8 赤 羽 肇 (蟻ヶ崎)		39 飯 田 弘 樹 (梓 川)
9 伊 藤 和 也 (県ヶ丘)		40 馬 上 涉 吾 (南 農)
10 海 野 尚 斗 (梓 川)		41 酒 井 拓 真 (松本工)
11 春 日 怜 (田 川)		42 村 山 和 也 (県ヶ丘)
12 寺 井 琢 人 (深 志)		43 市 橋 徹 也 (工ヶセ)
13 橋 本 一 輝 (松本工)		44 長 谷 川 裕 之 (蟻ヶ崎)
14 五 十 嵐 碧 (美須々)		45 赤 沼 友 章 (池 工)
15 鈴 木 一 光 (南 農)		46 長 瀬 明 敏 (大 町)
16 中 川 寛 基 (明 科)		47 柳 澤 洸 希 (武工二)
17 塚 田 哲 也 (県ヶ丘)		48 赤 羽 孝 亮 (松本工)
18 吉 田 聖 弥 (田 川)		49 武 田 光 央 (松本一)
19 安 藤 眞 人 (松本一)		50 松 澤 晴 季 (大 町)
20 前 川 雄 人 (松 商)		51 中 村 美 弦 (美須々)
21 小 林 裕 也 (松本工)		52 秋 山 英 俊 (深 志)
22 岡 崎 将 太 (大 町)		53 保 高 翔 太 (蟻ヶ崎)
23 上 條 健 太 (美須々)		54 冲 尚 吾 (田 川)
24 下 林 巧 (梓 川)		55 下 沢 雄 一 郎 (松 商)
25 横 山 舜 (田 川)		56 伊 海 田 昌 弥 (明 科)
26 大 蔦 亮 (松本一)		57 北 原 宏 紀 (松本工)
27 唐 澤 智 之 (志学館)		58 岩 崎 隼 人 (梓 川)
28 中 村 峻 也 (蟻ヶ崎)		59 五 味 陵 (田 川)
29 近 藤 楽 (県ヶ丘)		60 小 菅 光 輝 (武工二)
30 小 西 貴 幸 (池 工)		61 下 里 玲 (県ヶ丘)
31 德 嵩 裕 也 (松本工)		

男子シングルス (2)

- 62 丸山 洋平 (蟻ヶ崎)
- 63 平沢 公彦 (梓川)
- 64 深村 匠 (松本工)
- 65 伊坂 駿 (県ヶ丘)
- 66 金 成 (松本一)
- 67 佐藤 祐樹 (池工)
- 68 中山 博基 (田川)
- 69 伊藤 達也 (深志)
- 70 百瀬 拓弥 (武工二)
- 71 本島 康裕 (県ヶ丘)
- 72 田中 翔大 (松本一)
- 73 児玉 幹弥 (蟻ヶ崎)
- 74 舟木 元紀 (大町)
- 75 真野 智義 (美須々)
- 76 高橋 智大 (豊科)
- 77 西澤 聡一郎 (池工)
- 78 荒巻 懐喜 (大町)
- 79 鎌原 優来 (松本工)
- 80 藤澤 拓斗 (美須々)
- 81 丸山 悟 (武工二)
- 82 轟 哲男 (県ヶ丘)
- 83 櫻井 英徳 (蟻ヶ崎)
- 84 池上 颯 (松本一)
- 85 上松 和矢 (梓川)
- 86 上條 貴寛 (松商)
- 87 藤澤 翔 (県ヶ丘)
- 88 板花 優樹 (南農)
- 89 小林 和輝 (明科)
- 90 今村 峻輔 (深志)
- 91 三村 和紀 (田川)

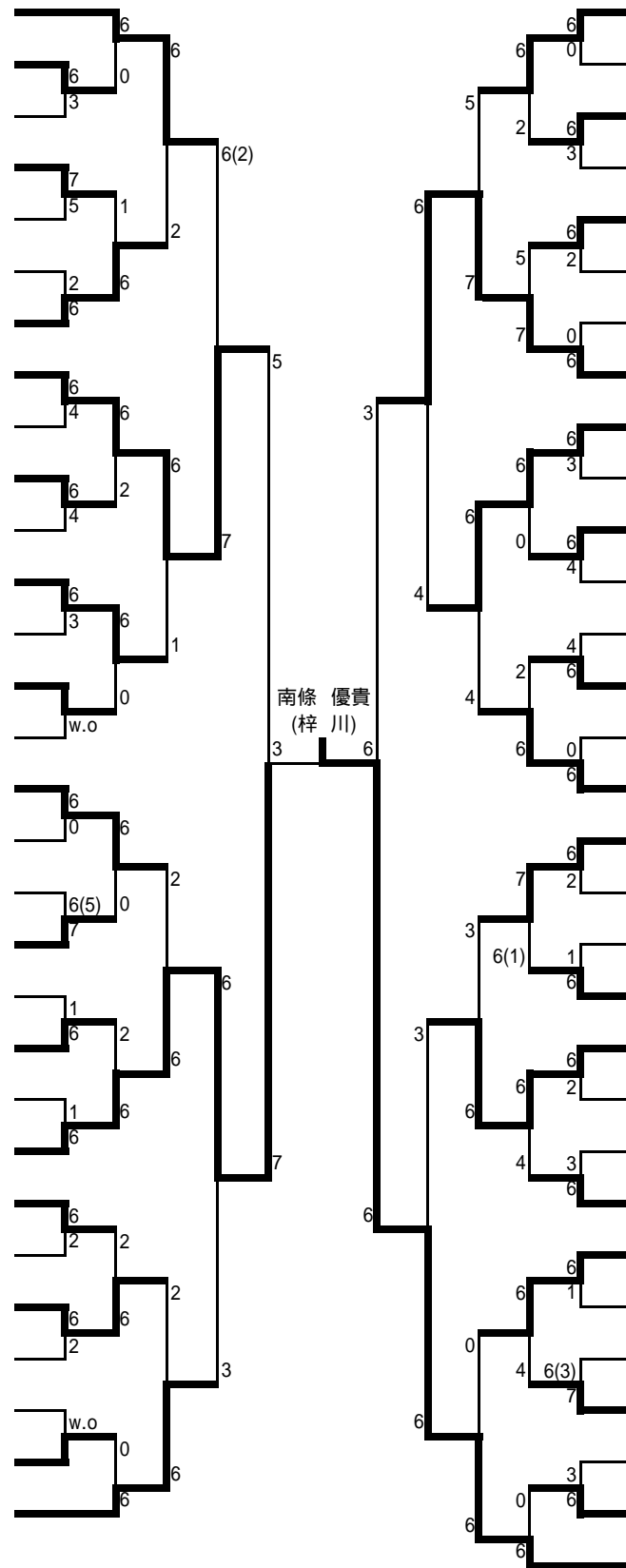

- 茅野 健太郎 (美須々) 92
- 小林 準 (松本一) 93
- 北澤 由也 (松本工) 94
- 一志 壽朗 (県ヶ丘) 95
- 麻田 諒平 (蟻ヶ崎) 96
- 永田 広夢 (明科) 97
- 高橋 崇誠 (南農) 98
- 99 村田 昌之 (梓川)
- 100 半澤 誠 (県ヶ丘)
- 松田 知之 (深志) 101
- 丸山 令利 (池工) 102
- 宮澤 聡 (松本一) 103
- 杉村 拓海 (松本工) 104
- 塩原 裕規 (蟻ヶ崎) 105
- 小西 由晃 (田川) 106
- 吉澤 征大 (松商) 107
- 三津屋 翔真 (志学館) 108
- 上條 大槻 (明科) 109
- 川上 哲平 (蟻ヶ崎) 110
- 藤澤 航也 (美須々) 111
- 112 藤澤 恭一 (田川)
- 千野 雄太 (県ヶ丘) 113
- 岩垂 真哉 (深志) 114
- 嶋田 援 (松本工) 115
- 百瀬 大昂 (県ヶ丘) 116
- 千賀 悠輝 (美須々) 117
- 緒方 蓮 (武工二) 118
- 百瀬 優規 (松商) 119
- 勝野 鷹矢 (大町) 120
- 山岸 拓矢 (松本一) 121
- 122 南條 優貴 (梓川)

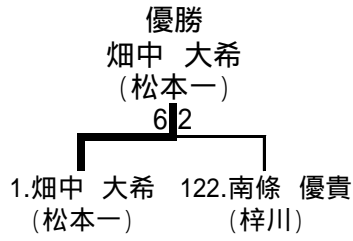

3位決定戦

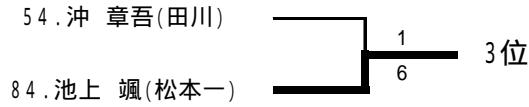

5位～8位決定戦

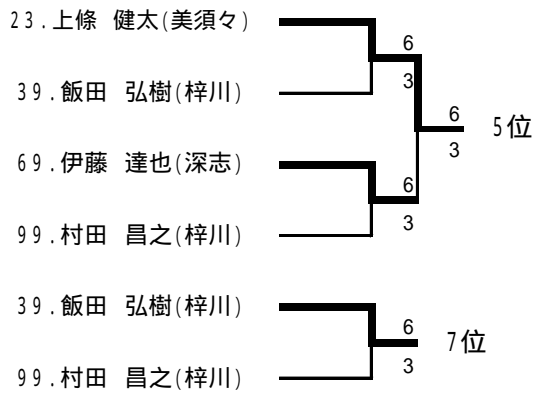

9～16順位戦



女子シングルス

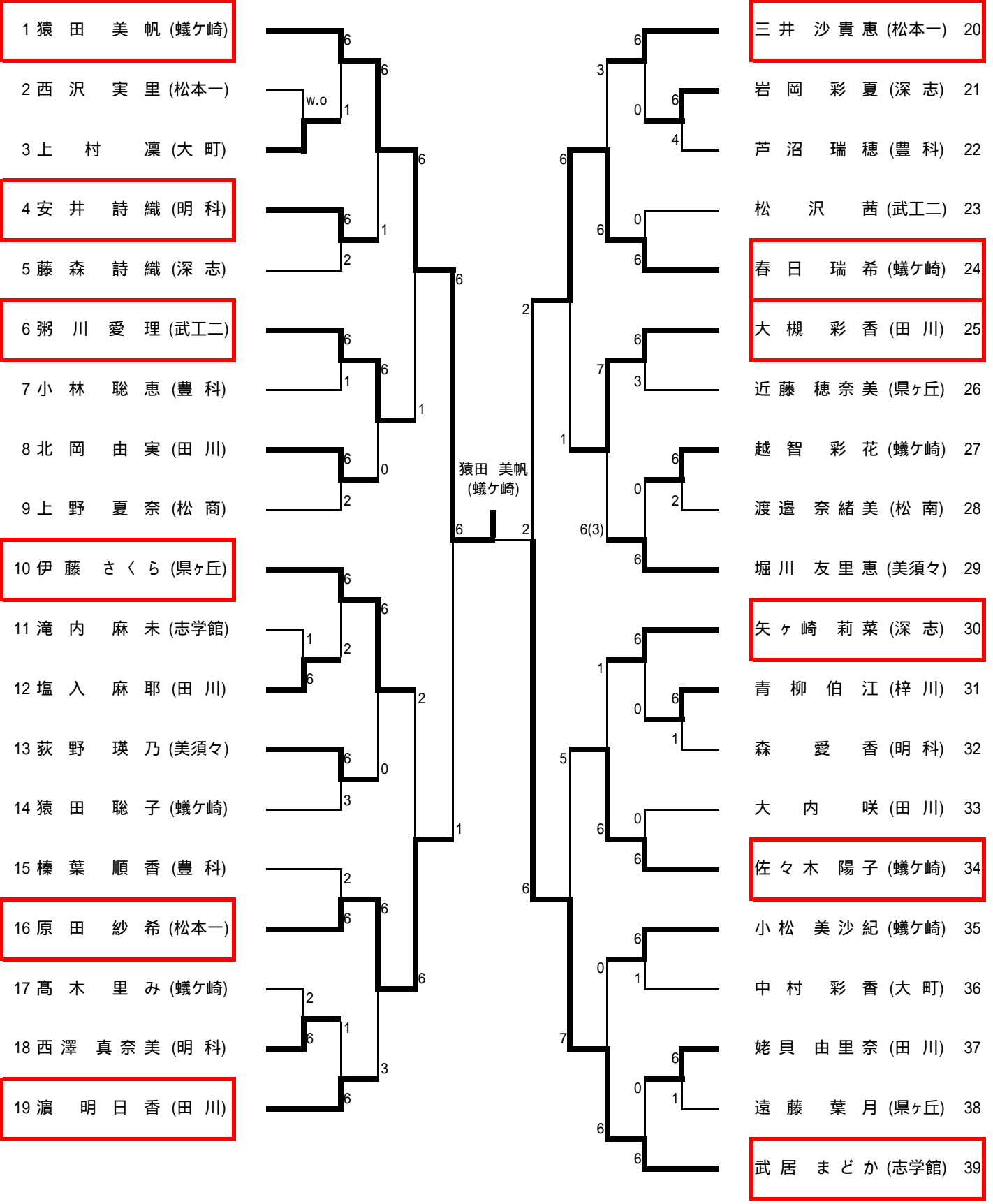

優勝
猿田 美帆
(蠍ヶ崎)

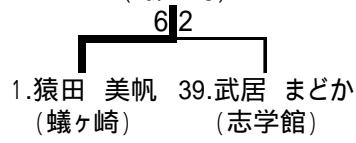

3位決定戦

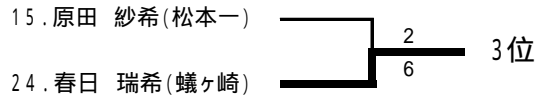

5位～8位決定戦

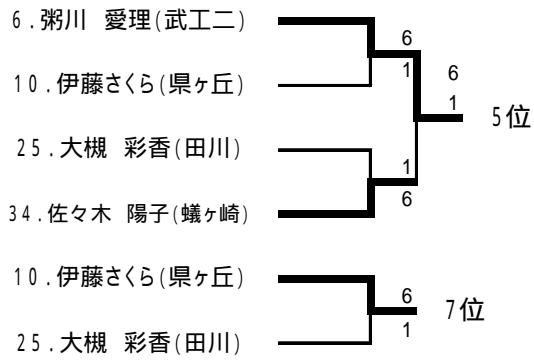

9～12代表決定戦

