

# 平成22年度 中信高等学校総合体育大会 テニス競技会



5月21日(金)	集 議 式	8時00分
	監 督 者 会	8時15分
	開 試 試 予	8時40分
5月22日(土)	合 合 開	9時10分
5月23日(日)	備 開 始	8時30分
5月24日(月)	予 備 日	8時30分

公式練習 8時に受付をします。受付時の本部の指示に従ってください。  
 団体戦オーダー用紙は受付時に提出してください。  
 会 場 浅間温泉庭球公園テニスコート

## 役 員

大会 長	吉原清和	大会副会長	澤井淳
参 与	加盟高等学校長		
大会委員 長	野村勝己		
大会副委員 長	藤森しのぶ		
大会委員	井口直仁	海川章	中村幸雄 大和政治 齊藤達 高橋裕之 島崎貴史 今井京 山本裕子
トーナメントレフェリー	藤森しのぶ	アシスタントレフェリー	池上美鈴 木下博史
競技委員	高橋聡	土橋亜希	柵山寛之 村山武彰 岡庭真一

## 実 施 要 項

### 1. 競技方法

#### 団体戦の部

- 組み合わせは、県・中信新人戦の結果で、男女6チームをシード校とした。スーパーシードは、選抜大会の結果・シード基準表を参考に、専門部で協議して決定する。
- ダブルス1、シングルス2の3ポイントで勝敗を決定する。
- 1チームはシングルスの実力順位で 1～5までの5人を登録し、ダブルスは適当に1組作り、シングルスは残り3人中どの2人が出てよいが、登録順位に従い、1・2を決め、1同志、2同志が試合を行う。したがって、ダブルスとシングルスを同一選手が兼ねることはできない。
- 各試合とも1セットマッチ(6オールでタイブレーク)とする。
- 決勝と並行して3位決定戦も行う。

#### 個人戦の部

- 組み合わせは、シード基準表(2.0.0ポイント以上)を参考にして決定した。
- 各試合とも1セットマッチ(6オールでタイブレーク)とする。
- ベスト8以上は順位戦も行う。  
 団体戦、個人戦ともに、男子はUSOPEN EXTRA DUTY、女子はUSOPEN REGULAR DUTYを使用。ボールは本部が用意する。(県大会も同様)  
 各校は、本部にボール代(500円×エントリー数)を納める。試合後、団体戦の敗者校は6個のセットボールを、個人戦の敗者は2個のセットボールを持ち帰る。

### 2. 審 判

- 団体戦、個人戦の初戦及び順位戦は競技役員が指示するが、以後はすべて敗者審判とする。
- 審判は主審と副審の2名で行うことを原則とする。部員数等で都合がつかない場合は本部に事前に連絡をする。
- ボールパーソンは自校の選手の出場するシングルス試合の時、ネットに1人おいてもよい。

### 3. 表 彰

団体戦、個人戦とも3位まで表彰状を与える。なお団体戦は上位4チーム、個人戦シングルスは上位8人、ダブルス又は上位8組が県大会(6月4～6日、予備日7日、南長野運動公園)への出場権を得る。

### 4. 注 意 事 項

- 初日開会式前の監督者会議には、団体戦参加校の監督は必ず参加してください。
- 試合態度、応援、服装等の事前指導の徹底をお願いします。茶髪、ピアスの者は、会場内への立ち入りをご遠慮ください。
- 盗難事故がよくあります。貴重品、持ち物の管理は、各校でしっかりとお願いします。
- ゴミは、すべて持ち帰ります。学校ごと責任を持ってお願いします。
- 審判用紙は「長野県高体連スコアシート」を使用します。県テニス専門部HPのNewsより、「テニスハンドブック」をダウンロードし、記入方法など身につけておくよう、指導をお願いします。

### 5. 補 助 員 (コート整備、ネット張り、清掃等)

男 子 松本第一(1～6コート) 松商学園(7～11コート)  
 女 子 松本蟻ヶ崎(本部) 豊科(12～15コート) 松商学園(16～20コート)

大会結果はインターネットで <http://chs-tennis.net/smash/>

(大会終了日より3日間、お待ちください。)

# 女子団体戦

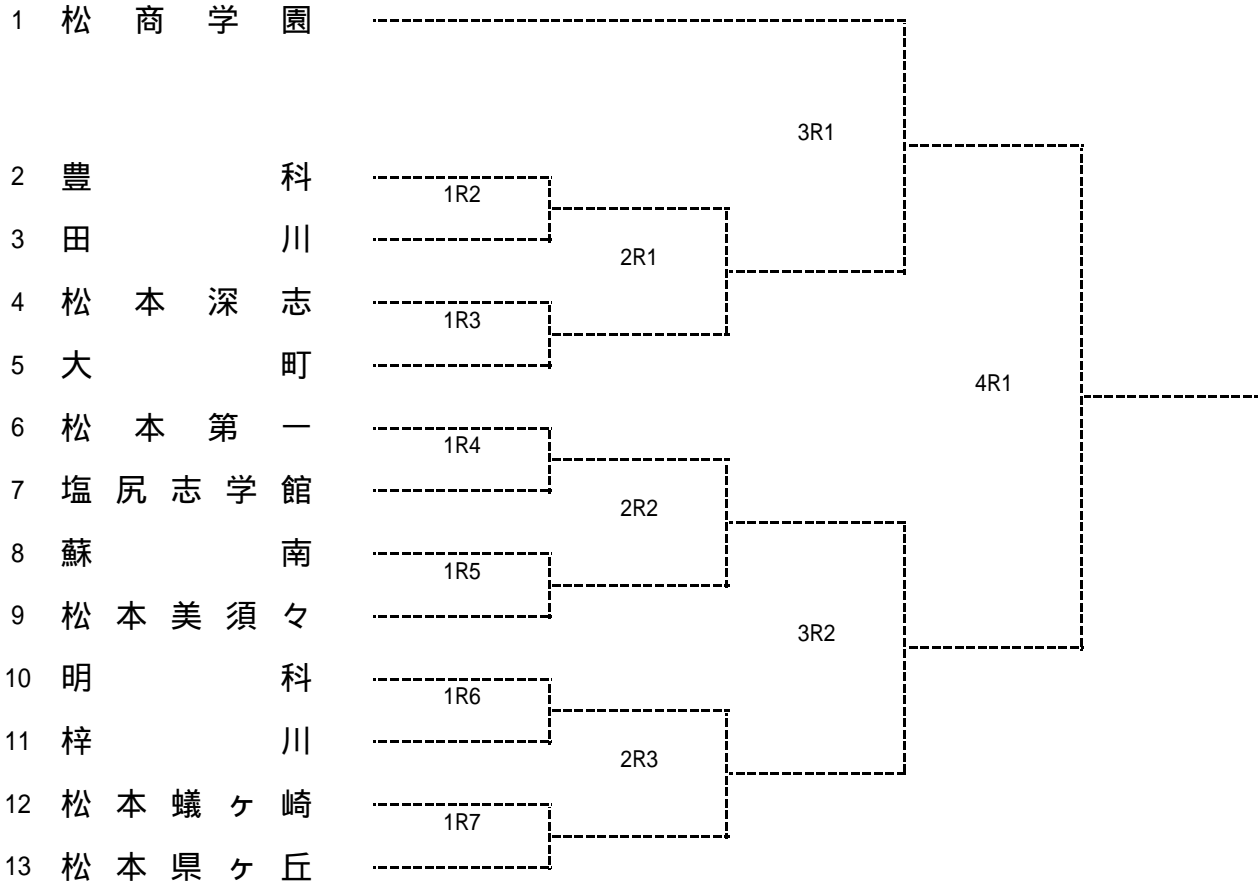

順	学校名	監督	No1	No2	No3	No4	No5
1	松商学園	小林 正則	北村 梓	牧野 菜摘	勝田 晴香	庭山 芽衣	浅谷 奈那
2	豊科	土橋 亜希	忠地 友里恵	小倉 美穂	矢口 素江	北澤 佳澄	鶴田 真奈美
3	田川	佐々木 理恵	広山 愛香	千野 夏妃	奥原 美奈	岡村 理穂	小松 仁美
4	松本深志	高橋 聡	古田 怜奈	横田 朝香	松村 麻美	降幡 美里	田堂 悠
5	大町	井原 信	矢口 茉友子	降旗 由香	永井 あとり	吉澤 美喜	丸山 美和
6	松本第一	柵山寛之	内山 美穂	武居 香澄	後藤 友美	宮澤 理恵	林 若菜
7	塩尻志学館	有馬 総一郎	大月 彩加	齋藤 さちえ	荻江 美咲	丸山 未紀	高橋 早苗
8	蘇南	澤柳 まり子	名小路 智花	野知里 愛	畑 めぐみ	宮戸 萌香	古井 ふみな
9	松本美須々	木下 博史	杉田 志保	青山 智恵美	丸山 七緒	水谷 輝	河内 陽子
10	明科	相馬 真巳子	鈴木 奈々	小口 佳穂	岡崎 冴果	木内 まみ	鷹巣 香織
11	梓川	上條 淳子	松本 果那子	百瀬 杏奈	繁村 奏子	神山 楓	落合 彩花
12	松本蟻ヶ崎	土屋 久	角田 愛	猿田 眞帆	樋口 千恵	渡辺 美咲	滝澤 菜月
13	松本県ヶ丘	二木 千鶴江	戸田 ゆき美	齊藤 優華	笹平 絵梨	藤原 梨瑚	井澤 理菜

# 男子団体戦

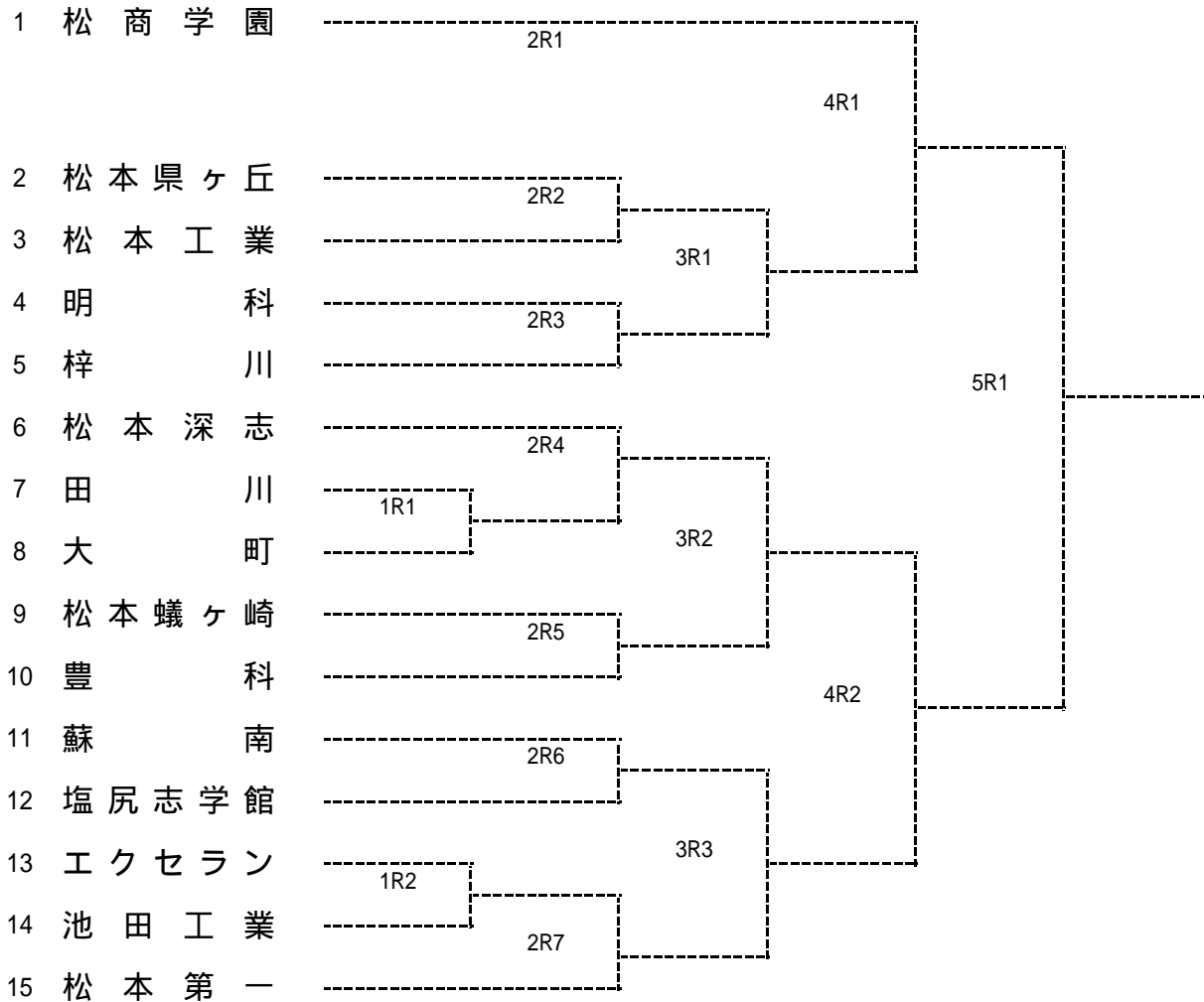

順	学校名	監督	No1	No2	No3	No4	No5
1	松商学園	田中 章司	羽倉 克樹	滝澤 拓也	諱 五貴	青柳 究	黒岩 祐太
2	松本県ヶ丘	中谷幸裕	小宮山 智一	黒田 涼平	清澤 翔	横野 遼太郎	杉山 佑樹
3	松本工業	見波 泰	小松 雅弥	松田 脩平	関崎 駿	丸山 翔太郎	竹内 健汰
4	明科	丸山 春樹	稲原 郁	田口 佑太	太田 昌治	中原 啓介	千國 涼
5	梓川	池上美鈴	越畑 拓	朝日 和之	青山 新	中澤 和貴	北澤 翔太
6	松本深志	相馬 孝幸	櫻井 祥平	伊藤 哲也	堀内 聡	諸 隼人	藤森 涼
7	田川	荻野 哲也	須澤 孝介	太田 圭	竹原 友輝	白木 涼	等々力 雄太
8	大町	井原 信	佐藤 栄太郎	塚田 健壬	寺口 穂高	前川 智志	小林 大貴
9	松本蟻ヶ崎	岡庭 真一	葛谷 泰大	寺島 雅人	小嶋 啓広	百瀬 竜成	寺島 直哉
10	豊科	土橋 亜希	降幡 翔	山本 遼太郎	赤澤 尚哉	篠原 亮次	堀金 悠作
11	蘇南	渡邊 靖之	丸野 哲	松原 祥	山川 湧太	田上 龍太	村仲 巧
12	塩尻志学館	池田 正	猪野 恭介	飯塚 淳	牛越 雅樹	大久保郁文	手塚 健宏
13	エクセラン	兵藤映子	村山 友一	百瀬 琢磨	小澤 勝太	小山 周継	井口 功太
14	池田工業	犬飼 雅樹	石山 裕貴	杉浦 秀隆	遠藤 司	曾根原 孝祐	
15	松本第一	行田 茜	平林 幸浩	塩原 陽平	田川 慧太	久田 翔一	倉科 雄真

**女子シングルス (1)**

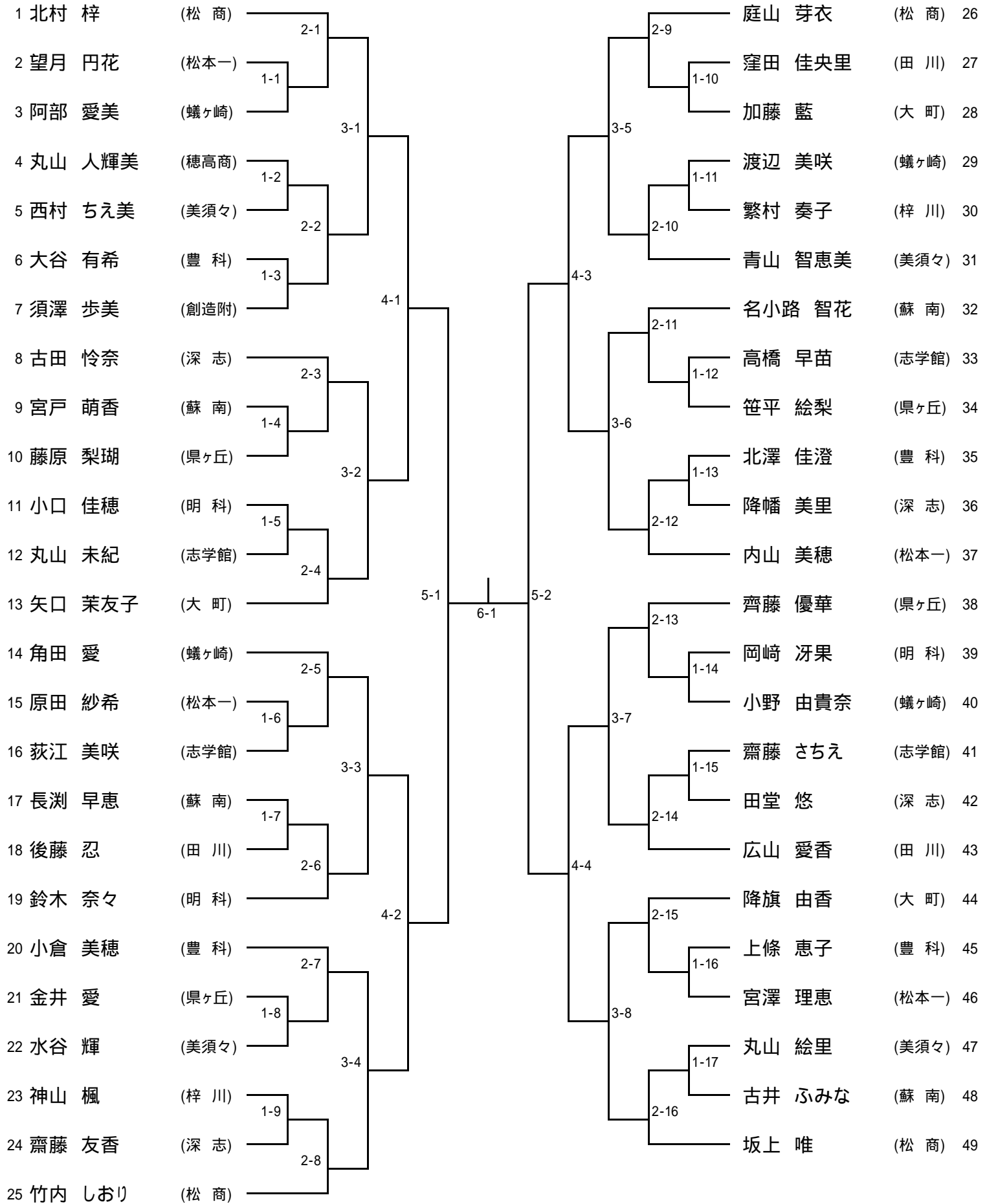

女子シングルス (2)

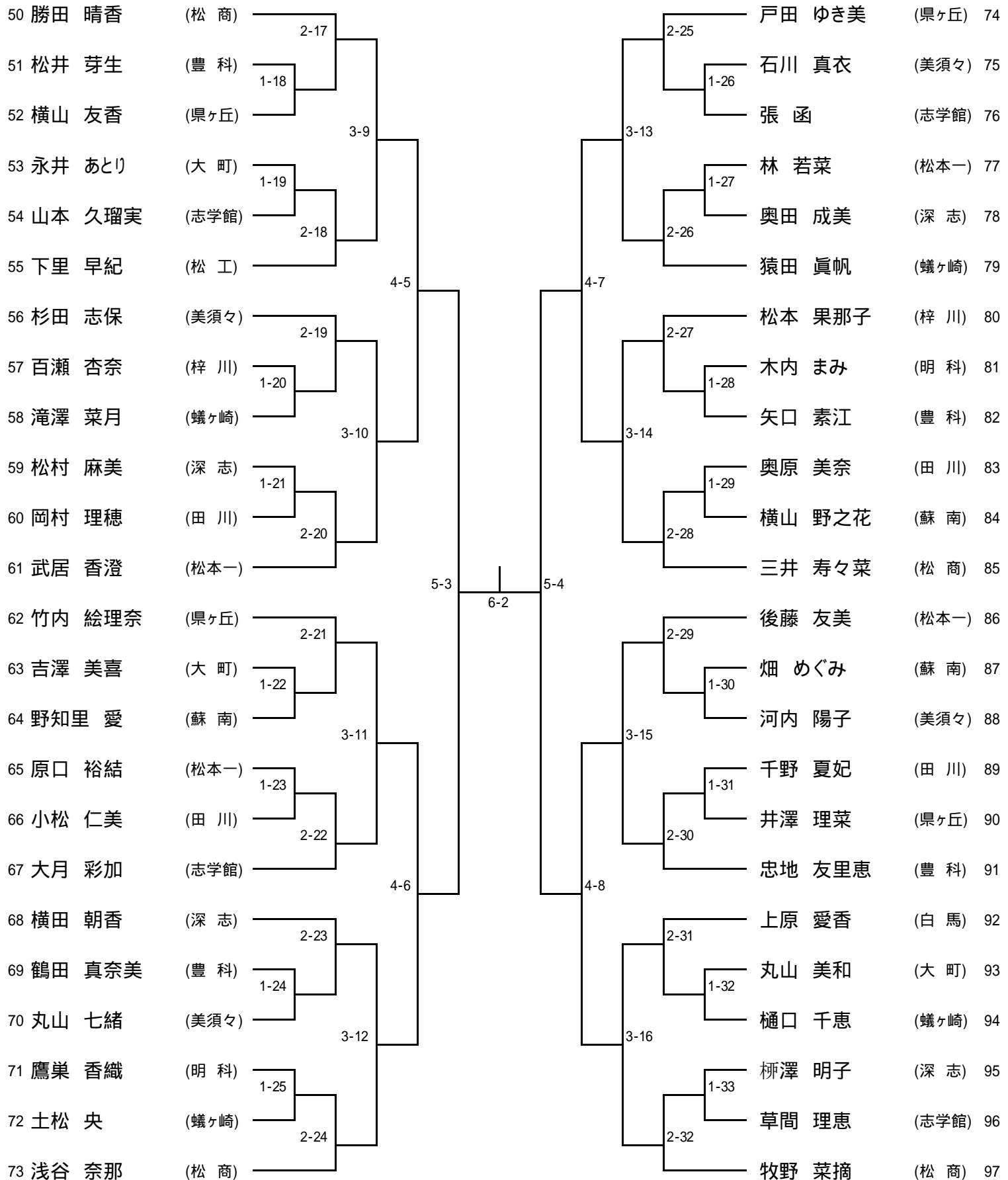

男子シングルス (1)

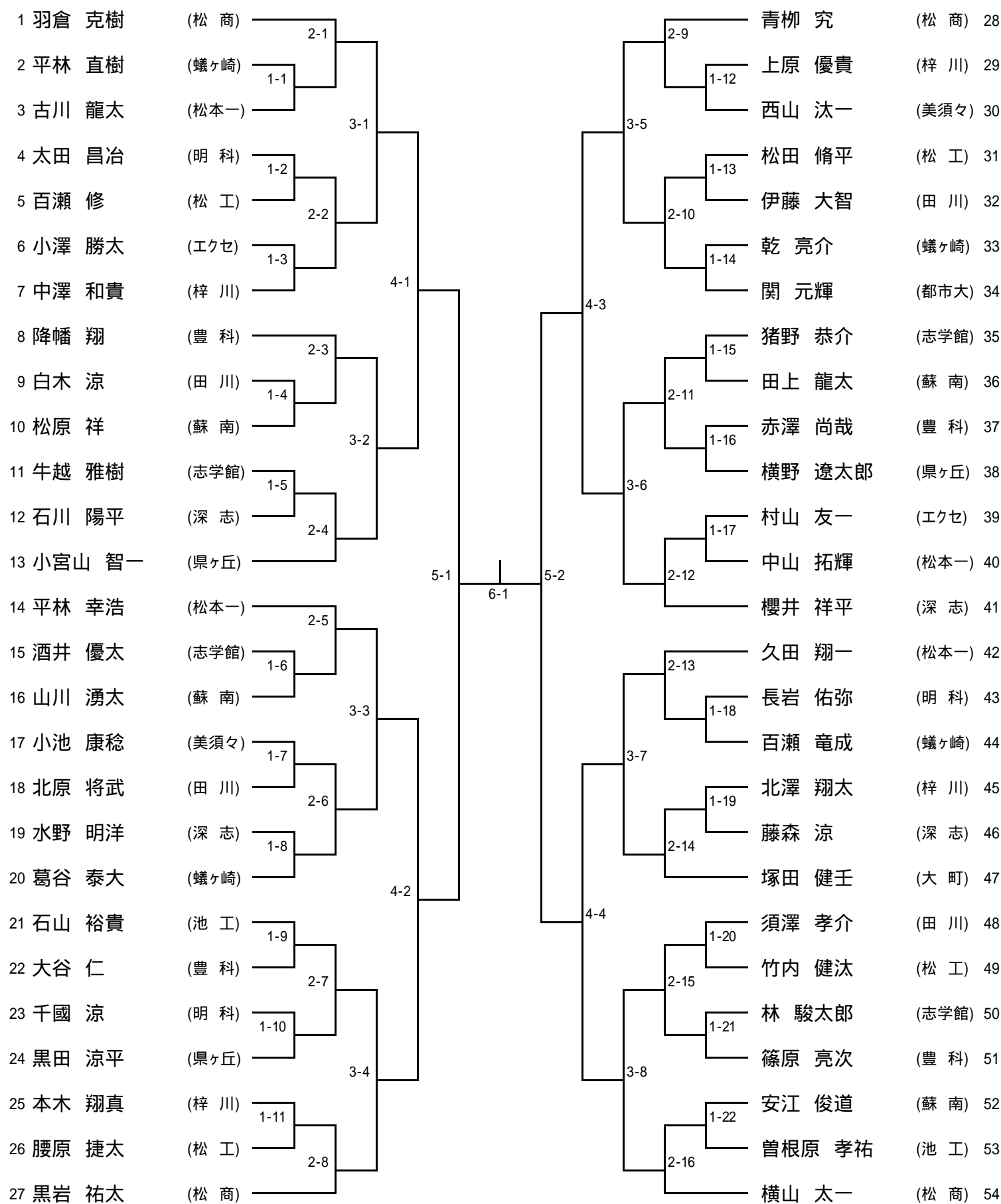

**男子シングルス (2)**

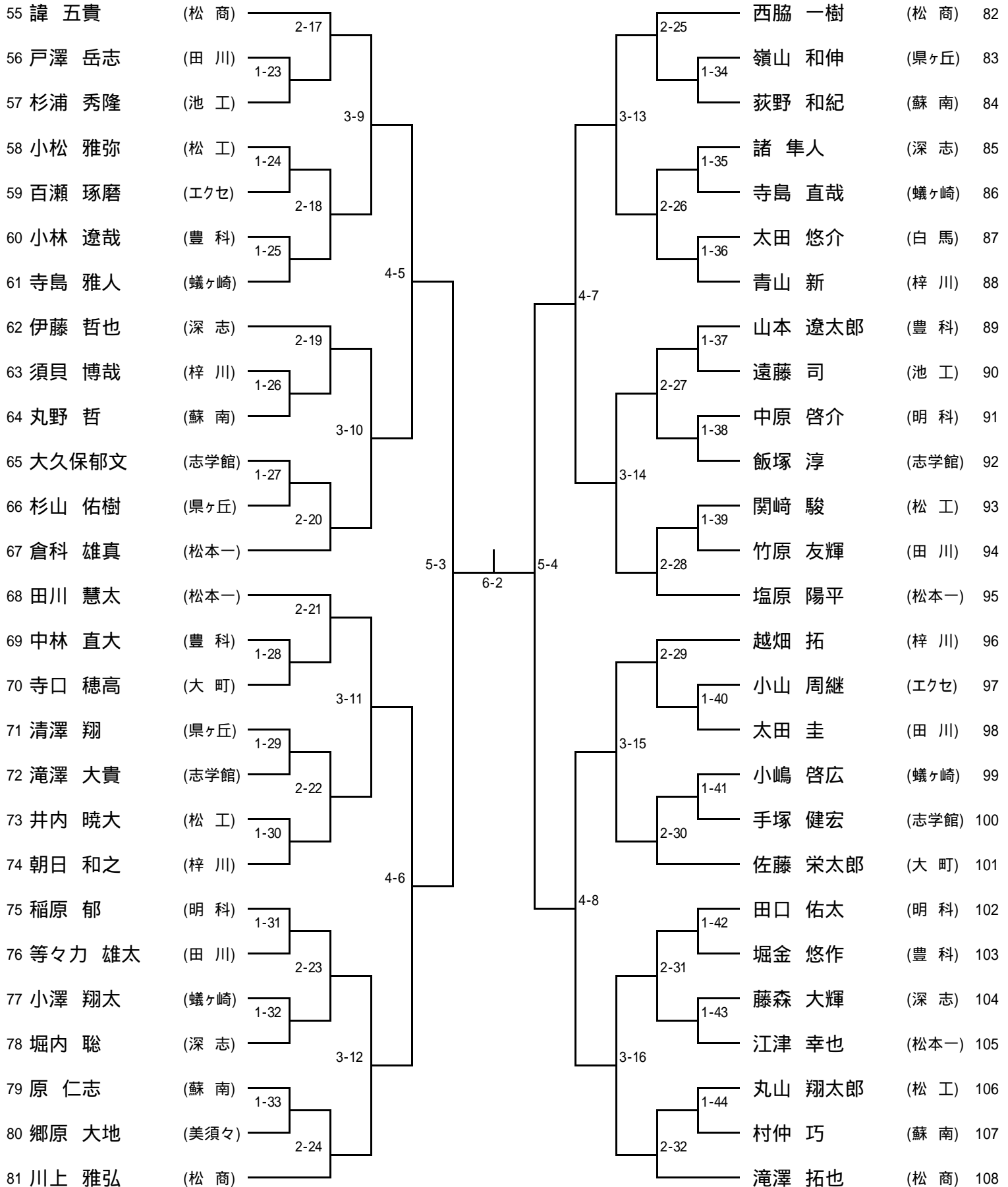

**中信高等学校総合体育大会テニス競技会**  
**平成21年5月21日～23日**  
**松本市浅間温泉庭球場**

**女子ダブルス**

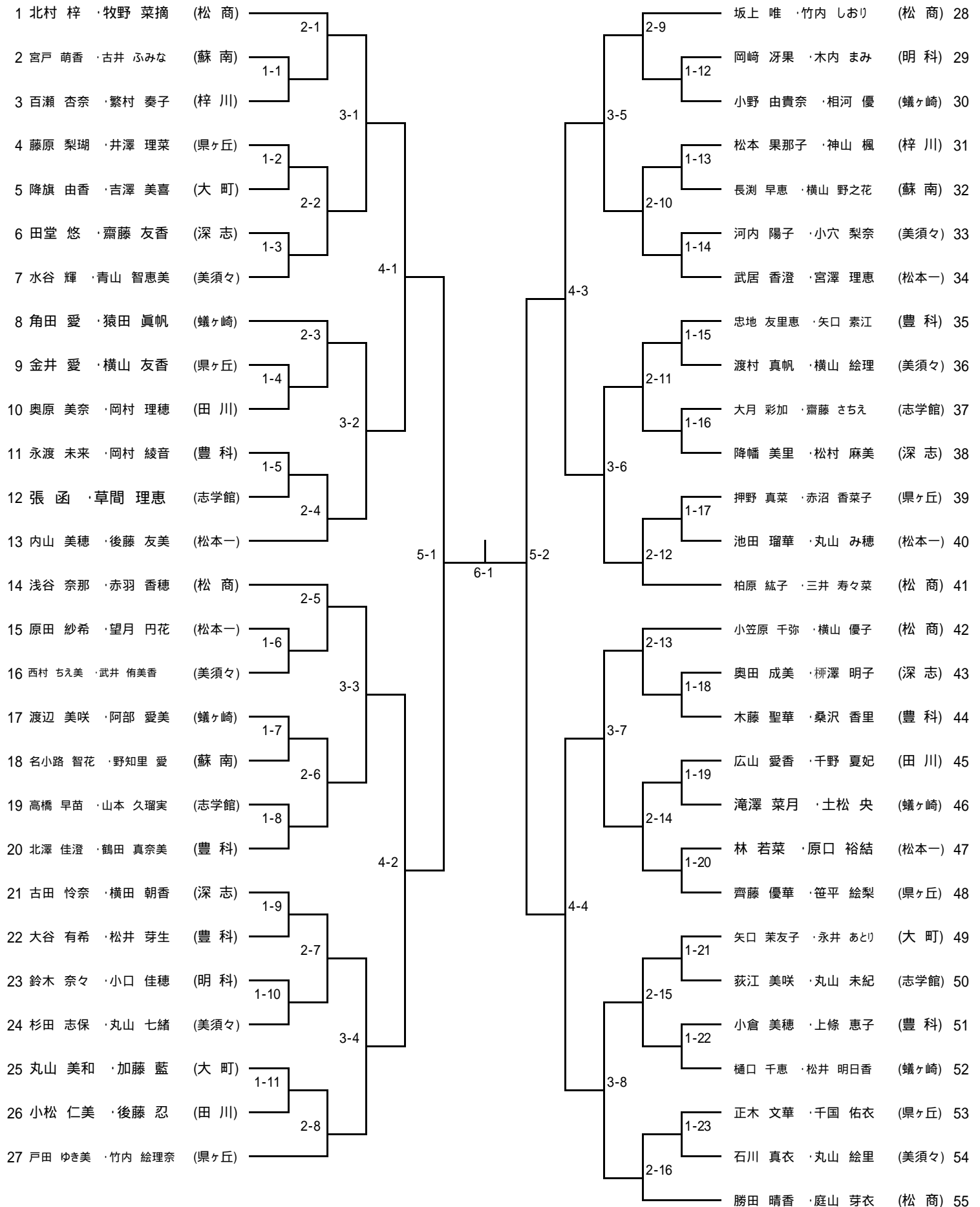

**男子ダブルス**

